

**FICHA TECNICA DE PUERTA ACUSTICA IS/54**



DIMENSIONES ESTÁNDAR UNA HOJA (ANCHO X ALTO)		
MODELO REF.	MEDIDA HUECO DE OBRA (A x C)	MEDIDA HUECO DE PASO (B x D)
IS/56-1	795 X 2220 mm	625 x 2050 mm
IS/56-2	895 X 2220 mm	725 x 2050 mm
IS/56-3	995 X 2220 mm	825 x 2050 mm
IS/56-4	1070 X 2220 mm	900 x 2050 mm
IS/56-5	1170 X 2220 mm	1000 x 2050 mm

DIMENSIONES ESTÁNDAR DOS HOJAS (ANCHO X ALTO)		
MODELO REF.	MEDIDA HUECO DE OBRA	MEDIDA HUECO DE PASO
IS/56/D-1	1420 X 2220 mm	1250 x 2050 mm
IS/56/D-2	1620 X 2220 mm	1450 x 2050 mm
IS/56/D-3	1820 X 2220 mm	1650 x 2050 mm
IS/56/D-4	1970 X 2220 mm	1800 x 2050 mm
IS/56/D-5	2170 X 2220 mm	2000 x 2050 mm

**VIZCAYA:**  
 POLIGONO INDUSTRIAL ERLÉTXE  
 PLATAFORMA E NAVE 14, 48960 GALDACANO – VIZCAYA  
 TEL: 94 4701951  
 WEB: <http://www.acusticaambientalaplicada.eu>  
 E-mail: <mailto:acustica@acusticaambientalaplicada.net>

**MALAGA:**  
 POLIGONO INDUSTRIAL SAN PEDRO  
 C/POLONIA 172 29670 MARBELLA – MALAGA  
 TEL.: 952838787  
 WEB: <http://www.acusticaambientalaplicada.eu>  
 E-mail: <mailto:acustica@acusticaambientalaplicada.net>

## AAA acústica ambiental aplicada

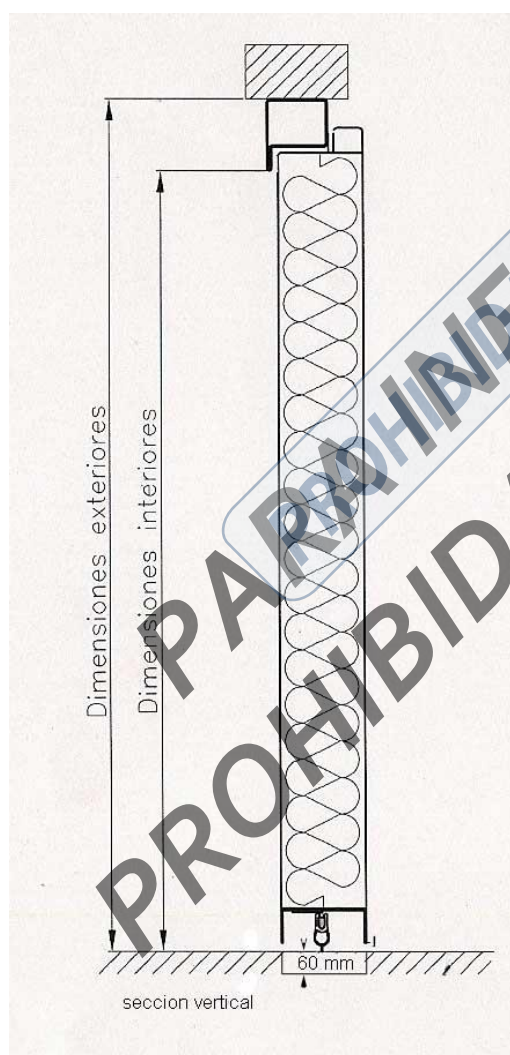
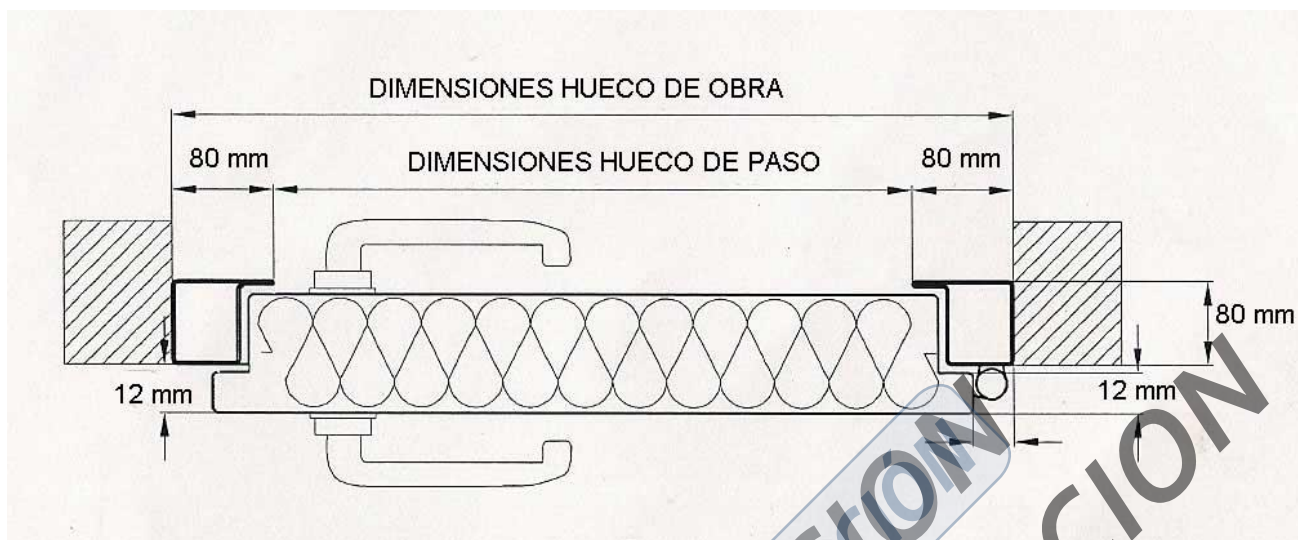

DETALLE BURLETE AUTOMÁTICO

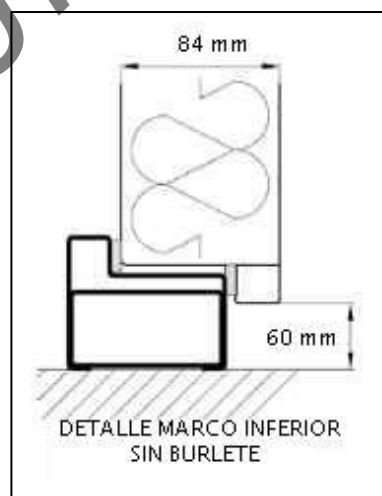

**VIZCAYA:**  
 POLIGONO INDUSTRIAL ERLETXE  
 PLATAFORMA E NAVE 14, 48960 GALDACANO – VIZCAYA  
 TEL: 94 4701951  
 WEB: <http://www.acusticaambiental aplicada.net>  
 E-mail: <mailto:acustica@acusticaambiental aplicada.net>

**MALAGA:**  
 POLIGONO INDUSTRIAL SAN PEDRO  
 C/POLONIA 172 29670 MARBELLA – MALAGA  
 TEL.: 952838787  
 WEB: <http://www.acusticaambiental aplicada.net>  
 E-mail: <mailto:acustica@acusticaambiental aplicada.net>

### SENTIDO DE APERTURA PUERTA DE 1 HOJA

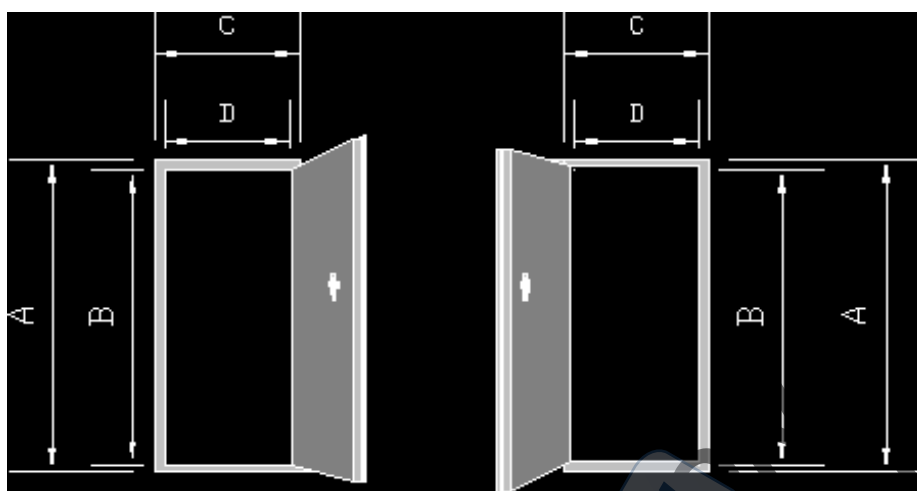

APERTURA B

APERTURA A

### SENTIDO DE APERTURA PUERTA DE 2 HOJAS

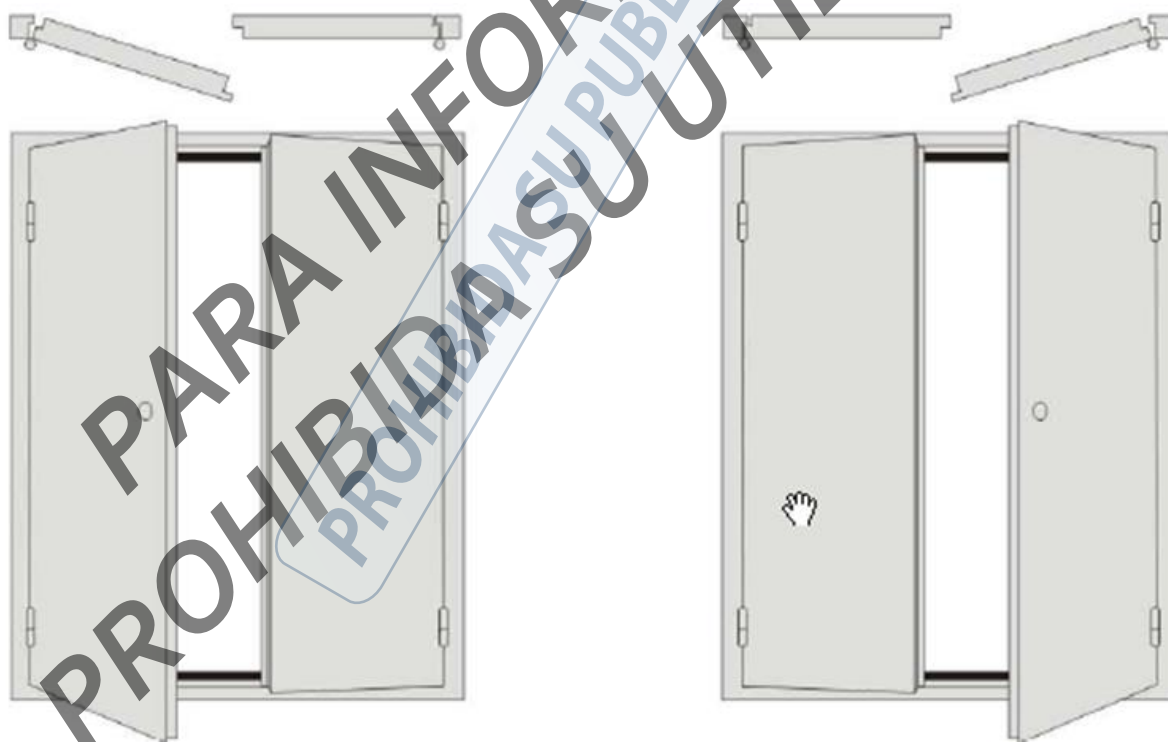

APERTURA A

APERTURA B

**VIZCAYA:**  
POLIGONO INDUSTRIAL ERLETXE  
PLATAFORMA E NAVE 14, 48960 GALDACANO – VIZCAYA  
TEL: 94 4701951  
WEB: <http://www.acusticaambientalaplicada.net>  
E-mail: <mailto:acustica@acusticaambientalaplicada.net>

**MALAGA:**  
POLIGONO INDUSTRIAL SAN PEDRO  
C/POLONIA 172 29670 MARBELLA – MALAGA  
TEL.: 952838787  
WEB: <http://www.acusticaambientalaplicada.net>  
E-mail: <mailto:acustica@acusticaambientalaplicada.net>

## AAA acústica ambiental aplicada

### CARACTERISTICAS ACUSTICAS DE LA PUERTA IS/54

F (Hz)	R (dB)
100	32
125	36
160	41
200	45
250	49
315	52
400	55
500	57
630	59
800	60
1000	61
1250	63
1600	63
2000	59
2500	59
3150	62
4000	65
5000	68

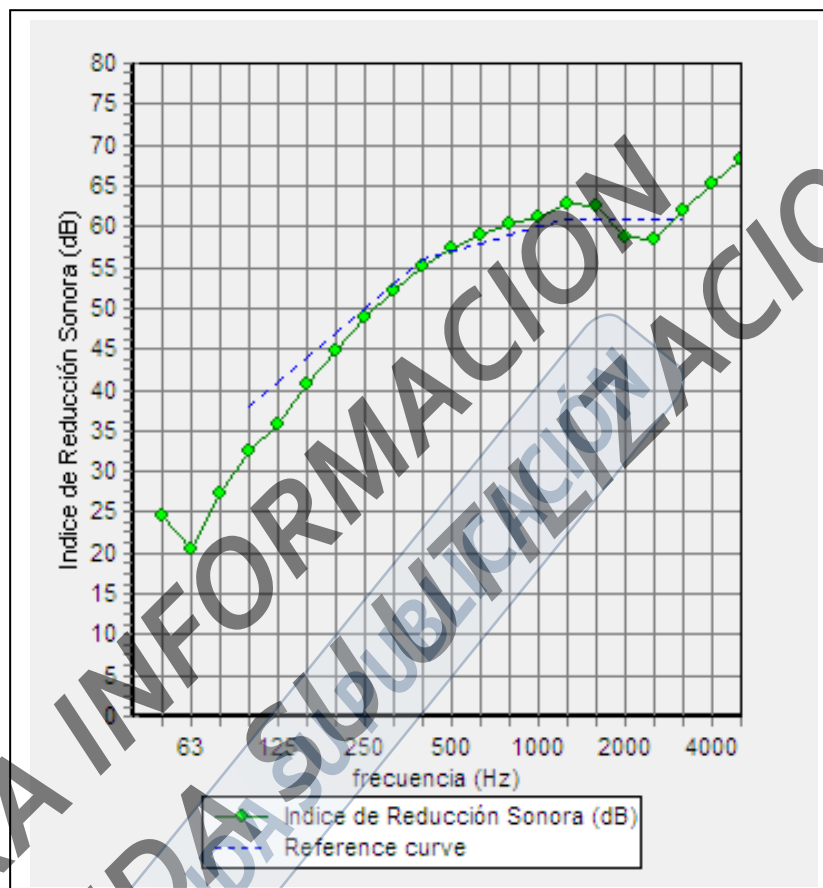

Indices de aislamiento: UNE-EN ISO 717-1:1997  $R_w(C; C_{tr})$ : 57 (-3;-9) dB

Indice de aislamiento en dB(A)

$R(A)$ : 54 dB(A)

Evaluación basada en medidas in situ mediante método de ingeniería

CERTIFICADO N°: B-112-206-D69 ANEXO AL INFORME B112-IN-CM-206

**VIZCAYA:**  
 POLIGONO INDUSTRIAL ERLITXE  
 PLATAFORMA E NAVE 14, 48960 GALDACANO - VIZCAYA  
 TEL: 94 4701951  
 WEB: <http://www.acusticaambiental aplicada.net>  
 E-mail: [mailto:acustica@acusticaambiental aplicada.net](mailto:mailto:acustica@acusticaambiental aplicada.net)

**MALAGA:**  
 POLIGONO INDUSTRIAL SAN PEDRO  
 C/POLONIA 172 29670 MARBELLA - MALAGA  
 TEL.: 952838787  
 WEB: <http://www.acusticaambiental aplicada.net>  
 E-mail: [mailto:acustica@acusticaambiental aplicada.net](mailto:mailto:acustica@acusticaambiental aplicada.net)

## AAA acústica ambiental aplicada

### ACCESORIOS PARA LA PUERTA IS/51



MANILLA DE GOLPETE Y CERRADURA



MUELLE DE CIERRE

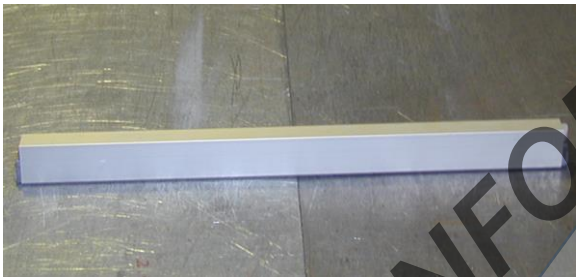

BURLETE AUTOMÁTICO DE SUELO



BARRAS ANTIPÁNICO



VISOR ACÚSTICO (OJO DE BUEY) 300 mm Ø



CIERRE DE PRESIÓN

### [VOLVER A PAGINA PRINCIPAL](#)

**VIZCAYA:**  
POLIGONO INDUSTRIAL ERLETXE  
PLATAFORMA E NAVE 14, 48960 GALDACANO - VIZCAYA  
TEL: 94 4701951  
WEB: <http://www.acusticaambientalaplicada.net>  
E-mail: <mailto:acustica@acusticaambientalaplicada.net>

**MALAGA:**  
POLIGONO INDUSTRIAL SAN PEDRO  
C/POLONIA 172 29670 MARBELLA - MALAGA  
TEL.: 952838787  
WEB: <http://www.acusticaambientalaplicada.net>  
E-mail: <mailto:acustica@acusticaambientalaplicada.net>