

AAA acústica ambiental aplicada

FICHA TECNICA DE PUERTA ACUSTICA IS/51

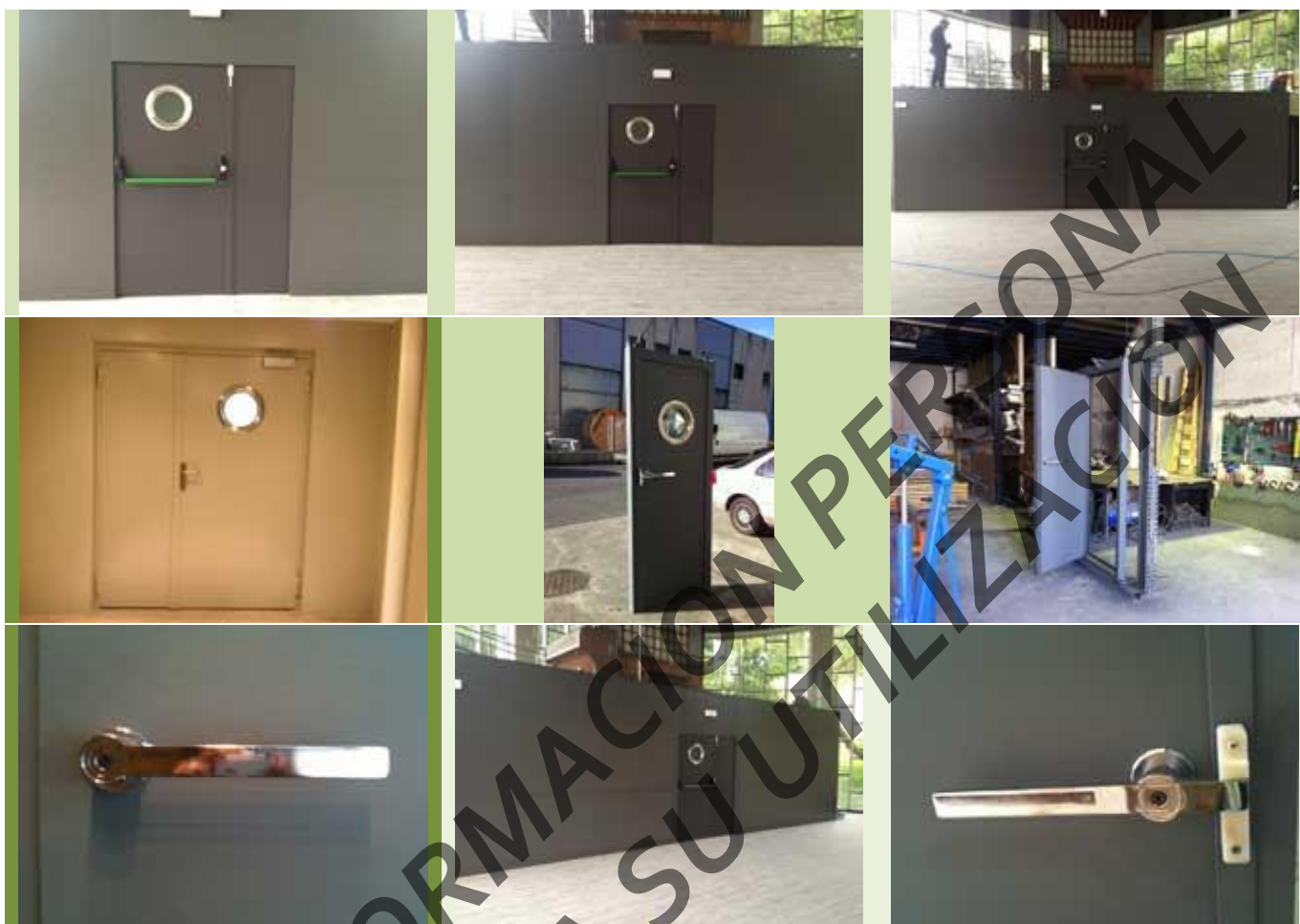

DIMENSIONES ESTÁNDAR UNA HOJA (ANCHO X ALTO)		
MODELO REF.	MEDIDA HUECO DE OBRA (A x C)	MEDIDA HUECO DE PASO (B x D)
IS/56-1	785 X 2210 mm	625 x 2050 mm
IS/56-2	885 X 2210 mm	725 x 2050 mm
IS/56-3	985 X 2210 mm	825 x 2050 mm
IS/56-4	1060 X 2210 mm	900 x 2050 mm
IS/56-5	1160 X 2210 mm	1000 x 2050 mm

DIMENSIONES ESTÁNDAR DOS HOJAS (ANCHO X ALTO)		
MODELO REF.	MEDIDA HUECO DE OBRA	MEDIDA HUECO DE PASO
IS/56/D-1	1410 X 2210 mm	1250 x 2050 mm
IS/56/D-2	1610 X 2210 mm	1450 x 2050 mm
IS/56/D-3	1810 X 2210 mm	1650 x 2050 mm
IS/56/D-4	1960 X 2210 mm	1800 x 2050 mm
IS/56/D-5	2160 X 2210 mm	2000 x 2050 mm

VIZCAYA:
 POLIGONO INDUSTRIAL ERLATXE
 PLATAFORMA E NAVE 14, 48960 GALDACANO – VIZCAYA
 TEL: 94 4701951
 WEB: <http://www.acusticaambientalaplicada.net>
 E-mail: <mailto:acustica@acusticaambientalaplicada.net>

MALAGA:
 POLIGONO INDUSTRIAL SAN PEDRO
 C/POLONIA 172 29670 MARBELLA – MALAGA
 TEL.: 952838787
 WEB: <http://www.acusticaambientalaplicada.net>
 E-mail: <mailto:acustica@acusticaambientalaplicada.net>

AAA acústica ambiental aplicada

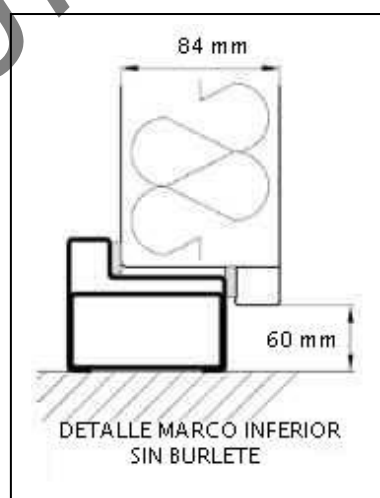
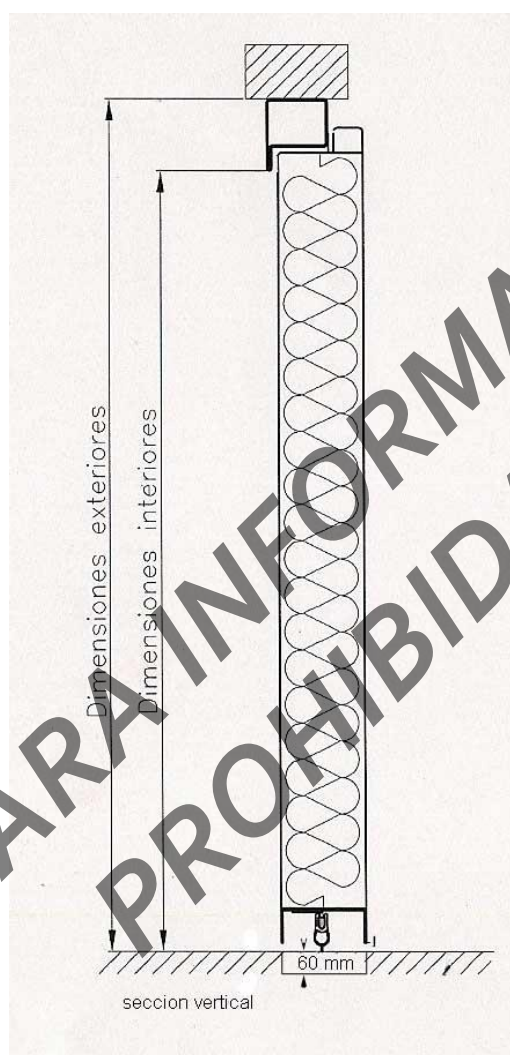
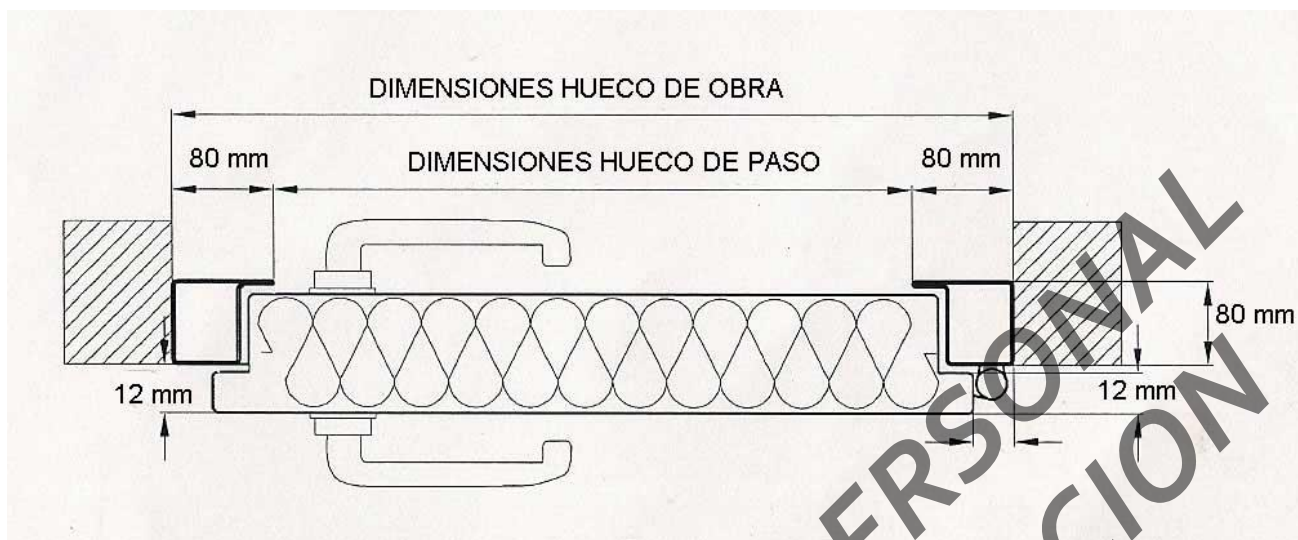

DETALLE BURLETE AUTOMATICO

VIZCAYA:
 POLIGONO INDUSTRIAL ERLETXE
 PLATAFORMA E NAVE 14, 48960 GALDACANO – VIZCAYA
 TEL: 94 4701951
 WEB: <http://www.acusticaambiental aplicada.net>
 E-mail: <mailto:acustica@acusticaambiental aplicada.net>

MALAGA:
 POLIGONO INDUSTRIAL SAN PEDRO
 C/POLONIA 172 29670 MARBELLA – MALAGA
 TEL.: 952838787
 WEB: <http://www.acusticaambiental aplicada.net>
 E-mail: <mailto:acustica@acusticaambiental aplicada.net>

SENTIDO DE APERTURA PUERTA DE 1 HOJA

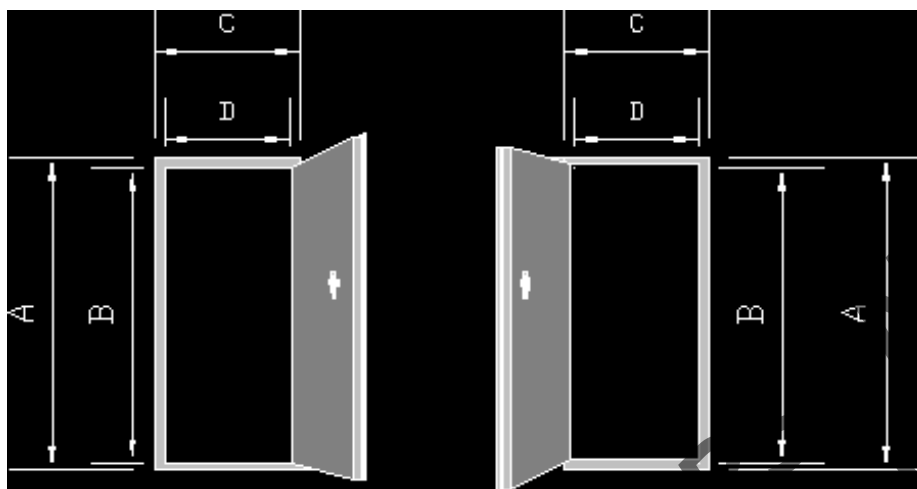

APERTURA B

APERTURA A

SENTIDO DE APERTURA PUERTA DE 2 HOJAS

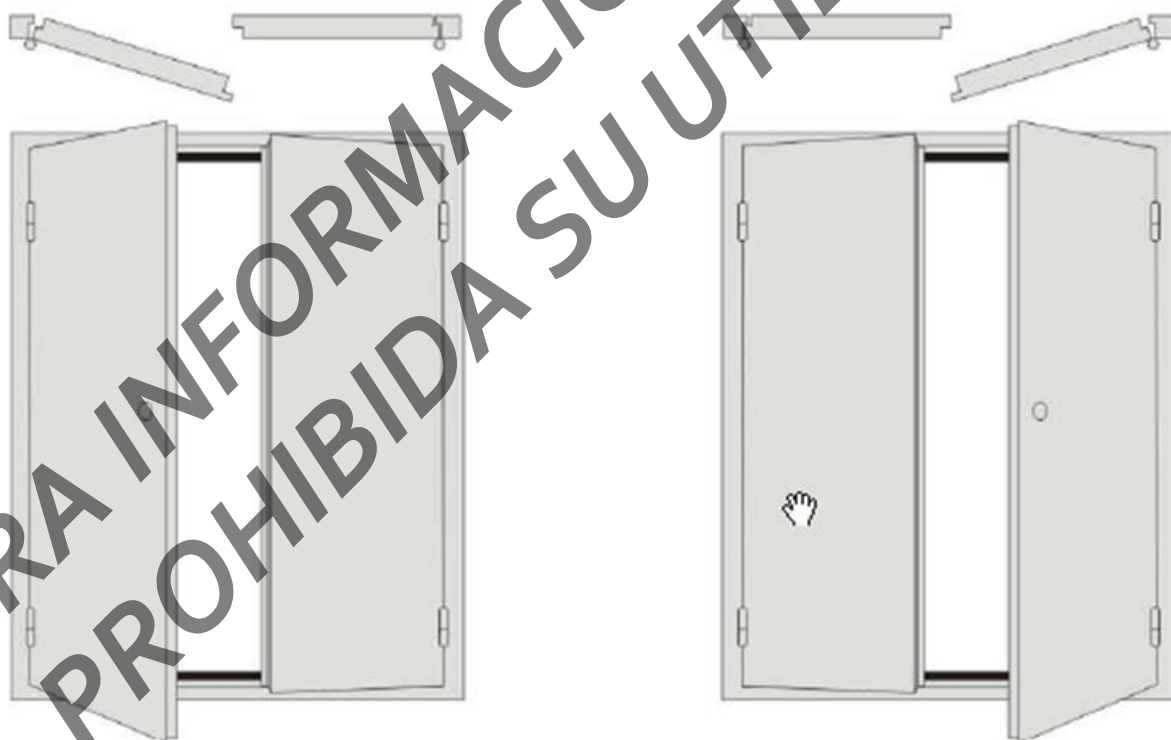

APERTURA A

APERTURA B

VIZCAYA:
POLIGONO INDUSTRIAL ERLETXE
PLATAFORMA E NAVE 14, 48960 GALDACANO – VIZCAYA
TEL: 94 4701951
WEB: <http://www.acusticaambientalaplicada.net>
E-mail: <mailto:acustica@acusticaambientalaplicada.net>

MALAGA:
POLIGONO INDUSTRIAL SAN PEDRO
C/POLONIA 172 29670 MARBELLA – MALAGA
TEL.: 952838787
WEB: <http://www.acusticaambientalaplicada.net>
E-mail: <mailto:acustica@acusticaambientalaplicada.net>

AAA acústica ambiental aplicada

CARACTERISTICAS ACUSTICAS DE LA PUERTA IS/51

F (Hz)	R (dB)
100	40,5
125	38,9
160	38,9
200	42,9
250	41,4
315	43,6
400	45,5
500	48,5
630	50,3
800	50,2
1000	50,3
1250	53,1
1600	54,0
2000	52,5
2500	54,8
3150	56,5
4000	58,0
5000	57,7

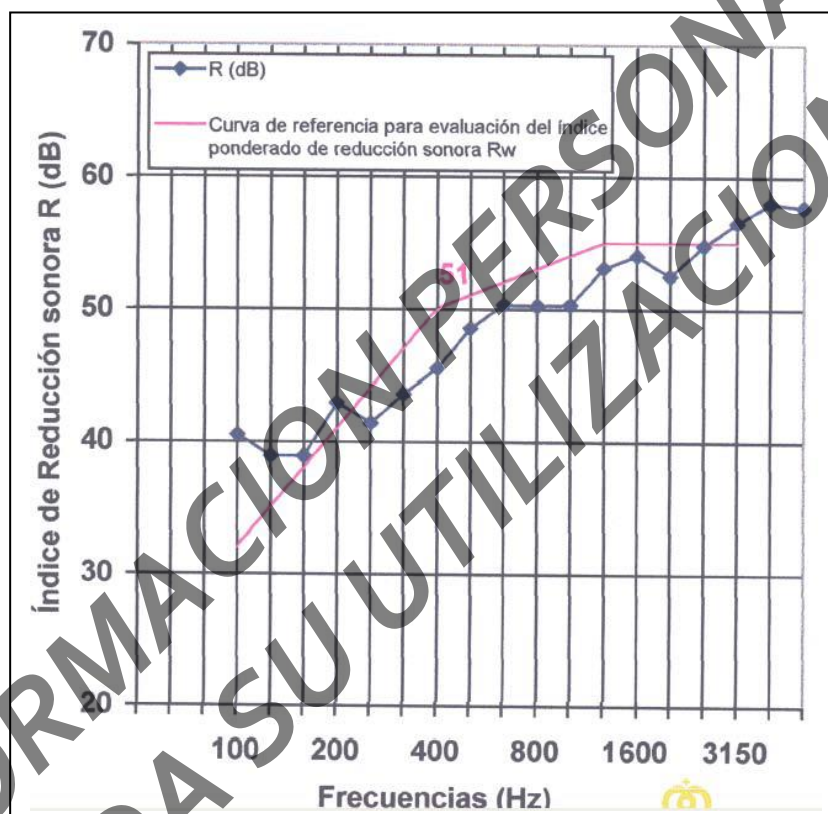

Indices de aislamiento: UNE-EN ISO 717-1:1997 $R_w(C;Ctr)$: 51 (-1;-3) dB

Indice de aislamiento en dB(A)

$R(A)$: 50,9 dB(A)

Evaluación basada en medidas in situ mediante método de ingeniería

CERTIFICADO N°: B-130-234-H87 ANEXO AL INFORME B130-IN-CM-234

VIZCAYA:
 POLIGONO INDUSTRIAL ERLETXE
 PLATAFORMA E NAVE 14, 48960 GALDACANO - VIZCAYA
 TEL: 94 4701951
 WEB: <http://www.acusticaambiental aplicada.net>
 E-mail: mailto:acustica@acusticaambiental aplicada.net

MALAGA:
 POLIGONO INDUSTRIAL SAN PEDRO
 C/POLONIA 172 29670 MARBELLA - MALAGA
 TEL.: 952838787
 WEB: <http://www.acusticaambiental aplicada.net>
 E-mail: mailto:acustica@acusticaambiental aplicada.net

AAA acústica ambiental aplicada

ACCESORIOS PARA LA PUERTA IS/51



MANILLA DE RODAMIENTOS Y CERRADURA



MUELLE DE CIERRE

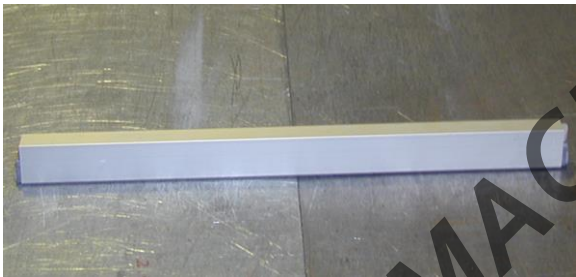

BURLETE AUTOMÁTICO DE SUELO



BARRAS ANTIPÁNICO



VISOR ACÚSTICO (OJO DE BUEY) 300 mm Ø



CIERRE DE PRESIÓN

[VOLVER A PAGINA PRINCIPAL](#)

VIZCAYA:
POLIGONO INDUSTRIAL ERLETXE
PLATAFORMA E NAVE 14, 48960 GALDACANO - VIZCAYA
TEL: 94 4701951
WEB: <http://www.acusticaambiental aplicada.net>
E-mail: <mailto:acustica@acusticaambiental aplicada.net>

MALAGA:
POLIGONO INDUSTRIAL SAN PEDRO
C/POLONIA 172 29670 MARBELLA - MALAGA
TEL.: 952838787
WEB: <http://www.acusticaambiental aplicada.net>
E-mail: <mailto:acustica@acusticaambiental aplicada.net>